

**Garten- und
Landschaftsbau**

6

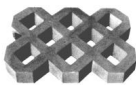
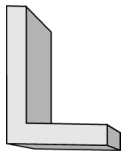

Platten und Pflaster	6/2
Gartenplatten, gefast	6/2
Gehwegplatten, scharfkantig	6/2
Gestaltungspflaster	6/2
Einfassungen und Böschungselemente	6/3
L-Steine	6/3
U-Steine	6/3
Mini-Palisaden	6/4
Palisaden 15 cm	6/4
Palisaden 20 cm	6/4
Palibee-Einfassungen	6/5
Rasenmähkanten	6/5
Rasengittersteine	6/5
Mauerwinkel	6/6
Winkelstützen	6/6
Eckelemente	6/8
Wasserbecken	6/9
Wasserbecken eckig	6/9
Wasserbecken rund	6/9
Pflanztröge	6/10
Pflanzkübel	6/10
Pflanztröge	6/10
Kompostsilo und Parkbankwangen	6/11
Kompostsilo	6/11
Parkbankwangen	6/11

Garten- und Landschaftsbau

Platten und Pflaster

Gartenplatten

- gefast, glatt



Art.-Nr.	Ausführung	Stärke mm	Länge mm	Breite mm	Gewicht kg / qm	Preis € qm	Produkt- gruppe
8031	grau	50	400	400	115		6.1
8032	grau	50	600	400	115		6.1
8026	grau	50	500	500	115		6.1

VE/Pal. 400/400 mm: 60 St. = 9,6 qm

VE/Pal. 600/400 mm: 40 St. = 9,6 qm

VE/Pal. 500/500 mm: 48 St. = 12,0 qm

Gehwegplatten

- scharfkantig, glatt



Art.-Nr.	Ausführung	Stärke mm	Länge mm	Breite mm	Gewicht kg / qm	Preis € qm	Produkt- Gruppe
0731	grau	45	300	300	104		6.1
0754	grau	60	300	300	138		6.1

VE/Pal. 45 mm: 96 St. = 8,64 qm

VE/Pal. 60 mm: 68 St. = 6,12 qm

Gestaltungspflaster

- Besuchen Sie unsere Musterausstellung

Einfassungen und Böschungselemente

L-Steine

- unbewehrt

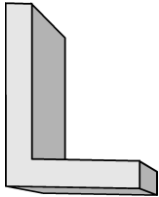

Art.-Nr.	Höhe	Fuß- Schenkel	Baulänge	Gewicht	VE/Pal.	Preis €	Produkt- gruppe
	mm	Mm	mm	kg / Stück	Stück	1 Stück	
3159	400	300	400	40	24		6.2
3375	600	400	400	78	12		6.2
2583	800	400	400	105	8		6.2
2784	1000	500	400	125	8		6.2
Ecksteine							
7602	400	400	400	63	4		6.2
3569	600	400	400	99	4		6.2
8027	800	400	400	135	4		6.2
0036	1000	500	500	224	4		6.2

U-Steine

- unbewehrt

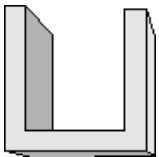

Art.-Nr.	Höhe	Breite	Länge	Gewicht	VE/Pal	Preis €	Produkt- gruppe
	mm	mm	mm	kg / Stück	Stück	1 Stück	
3467	400	400	400	67	20		6.2
3468	240	240	240	19	45		6.2

Garten- und Landschaftsbau

Einfassungen und Böschungselemente

Mini-Palisaden

- gekehlt
- 10 Stück pro lfm

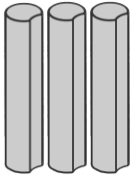

Art.-Nr.	Farbe	Durchmesser mm	Versetz- länge mm	Höhe mm	Gewicht kg / Stück	Preis €		Produkt- 1 Stück
						1 Stück	1 Stück	
3961*	grau	110	100	400	8			6.2
0441*	grau	110	100	600	10			6.2
3963*	grau	110	100	800	14			6.2
8043*	grau	110	100	1000	17			6.2

*Auslaufprogramm, nur solange Vorrat reicht

Palisaden 15 cm

- gekehlt
- 7,5 Stück pro lfm

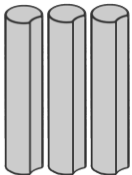

Art.-Nr.	Farbe	Durchmesser mm	Versetz- länge mm	Höhe mm	Gewicht kg / Stück	Preis €		Produkt- 1 Stück
						1 Stück	1 Stück	
3226 *	grau	150	133	400	13			6.2
3227 *	grau	150	133	600	19			6.2
3228 *	grau	150	133	800	25			6.2
3229 *	grau	150	133	1000	30			6.2
3231 *	erdbraun	150	133	400	13			6.2
3232 *	erdbraun	150	133	600	19			6.2
3233 *	erdbraun	150	133	800	25			6.2
3234 *	erdbraun	150	133	1000	30			6.2

* auf Bestellung

Palisaden 20 cm

- gekehlt
- 5,7 Stück pro lfm

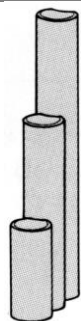

Art.-Nr.	Farbe	Durchmesser mm	Versetz- länge mm	Höhe mm	Gewicht kg / Stück	Preis €		Produkt- gruppe
						1 Stück	gruppe	
7612 *	grau	200	175	400	23			6.2
3962 *	grau	200	175	600	35			6.2
1943 *	grau	200	175	800	46			6.2
3964 *	grau	200	175	1000	57			6.2
1952 *	grau	200	175	1200	68			6.2
1953 *	grau	200	175	1400	79			6.2
1954 *	grau	200	175	1600	90			6.2
7613 *	grau	200	175	1800	121			6.2
7614 *	grau	200	175	2000	133			6.2

* auf Bestellung

Einfassungen und Böschungselemente

Palibet-Einfassungen

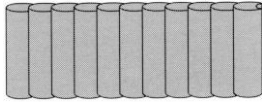

Art.-Nr.	Farbe	Länge mm	Höhe mm	Breite mm	Gewicht kg / Stück	Preis € 1 Stück	Produkt- gruppe
7623*	grau	1000	250	80	45		6.2
7624*	braun	1000	250	80	45		6.2

*Auslaufprogramm, nur solange Vorrat reicht

Rasenmähkanten

- mit Fase
- Mähen Sie Ihren Rasen leichter, schneller, einfacher und bequemer:
 - kein Abstechen zwischen Blumenbeet und Rasen
 - problemlos zu verlegen



Art.-Nr.	Farbe	Länge mm	Breite mm	Stärke mm	Gewicht kg / Stück	Preis € Stück	Produkt- gruppe
8028	grau	220	120	47	3		6.2

Rasengittersteine

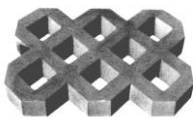

Art.-Nr.	Farbe	Länge mm	Breite mm	Stärke mm	Gewicht kg / qm	Preis € qm	Produkt- gruppe
1598	grau	600	400	80	110		6.2
1599	grau	600	400	100	140		6.2

VE / Pal. 80 mm Stärke: 40 Stück = 9,6 m²

VE / Pal. 100 mm Stärke: 32 Stück = 7,68 m²

Garten- und Landschaftsbau

Mauerwinkel

Winkelstütze

- aus Stahlbeton
- Lastfall 1: für eine Belastung bis 5 kN / qm (PKW-befahrbar) oder Böschung bis 20 Grad
- Stützkopf allseitig gefast
- mehr Sicherheit durch:
 - Mindestwandstärke von 12 cm
 - punktgeschweißter Bewehrungskorb

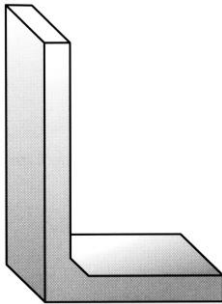

Art.-Nr.	Ausführung	Lastfall	Baulänge mm	Höhe mm	Fuß-Schenkel mm	Gewicht kg / Stück	Preis € 1 Stück	Produktgruppe
				**	*	*		
7657	Sichtbeton, grau	1	500	550	400	125		
7658	Sichtbeton, grau	1	500	800	500	170		
7659	Sichtbeton, grau	1	500	1050	600	230		
7660	Sichtbeton, grau	1	500	1300	700	285		
7661	Sichtbeton, grau	1	500	1550	900	350		
7662	Sichtbeton, grau	1	500	1800	1050	410		
7663	Sichtbeton, grau	1	500	2050	1150	575		
7664	Sichtbeton, grau	1	500	2300	1250	625		
7665	Sichtbeton, grau	1	500	2550	1400	690		
7666	Sichtbeton, grau	1	500	2800	1600	925		
7667	Sichtbeton, grau	1	500	3050	1700	980		
7668	Sichtbeton, grau	1	500	3300	1800	1050		
7669	Sichtbeton, grau	1	500	3550	1950	1150		
7670	Sichtbeton, grau	1	500	3800	2050	1250		
7671	Sichtbeton, grau	1	500	4050	2220	1325		
7672	Sichtbeton, grau	1	1000	550	400	250		
7673	Sichtbeton, grau	1	1000	800	500	340		
7674	Sichtbeton, grau	1	1000	1050	600	460		
7675	Sichtbeton, grau	1	1000	1300	700	570		
7676	Sichtbeton, grau	1	1000	1550	900	700		
7677	Sichtbeton, grau	1	1000	1800	1050	820		
7678	Sichtbeton, grau	1	1000	2050	1150	1150		
7679	Sichtbeton, grau	1	1000	2300	1250	1250		
7680	Sichtbeton, grau	1	1000	2550	1400	1380		
7681	Sichtbeton, grau	1	1000	2800	1600	1850		
7682	Sichtbeton, grau	1	1000	3050	1700	1959		
7683	Sichtbeton, grau	1	1000	3300	1800	2100		
7684	Sichtbeton, grau	1	1000	3550	1950	2300		
7685	Sichtbeton, grau	1	1000	3800	2050	2500		
7686	Sichtbeton, grau	1	1000	4050	2220	2650		

* gilt für Lastfall 1 (p = 5 kN / qm), kann bei anderen Belastungen abweichen
** auf Anfrage erhalten Sie Winkelstützelemente mit Höhen bis zu 5050 mm

Mauerwinkel

Technische Beschreibung

Mauerwinkel sind nach dem Einbau unterschiedlichen Belastungen ausgesetzt, welche wiederum durch die örtlichen Gegebenheiten bestimmt sind. Bewehrung und Abmessungen der Mauerwinkel werden den Erfordernissen vor Ort angepaßt. Die nachfolgend dargestellten Standard-Lastfälle treten häufig auf:

Lastfall 1

Verkehrslast
bis 5 kN / qm

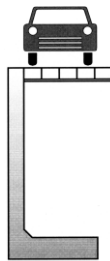

Lastfall 1

Böschung
Geländeneigung
20 Grad

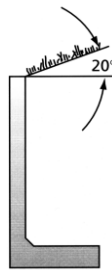

Lastfall 2

Böschung
Geländeneigung
33 Grad

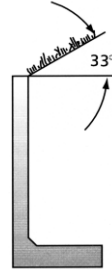

Lastfall SLW 30

Öffentliche Straßen
mit Anliegerverkehr
bis 16,7 kN / qm

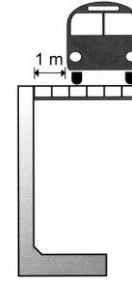

Lastfall SLW 60

Bundesstraße mit
Schwerlastverkehr
bis 33,3 kN / qm

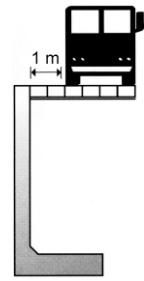

Garten- und Landschaftsbau

Mauerwinkel

Eckelemente

- „Außenecke“ aus Stahlbeton
- 90 Grad, zweiteilig
- Stützkopf allseitig gefast
- mehr Sicherheit durch: Mindestwandstärke von 12 cm, – punktgeschweißter Bewehrungskorb

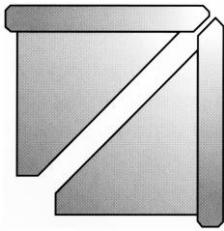

Art.-Nr.	Ausführung	Höhe mm	Fuß-Schenkel mm	Gewicht kg / Stück	Preis € 1 Stück	Produktgruppe
7697	Sichtbeton, grau	550	1000 / 1000	210		
7698	Sichtbeton, grau	800	1000 / 1000	290		
7699	Sichtbeton, grau	1050	1000 / 1000	380		
7700	Sichtbeton, grau	1300	1000 / 1000	465		
7701	Sichtbeton, grau	1550	1000 / 1000	615		
7702	Sichtbeton, grau	1800	1000 / 1000	680		
7703	Sichtbeton, grau	2050	1000 / 1000	920		
7704	Sichtbeton, grau	2300	1000 / 1000	1000		
7705	Sichtbeton, grau	2550	1000 / 1000	1080		
7706	Sichtbeton, grau	2800	1000 / 1000	1480		
7707	Sichtbeton, grau	3050	1000 / 1000	1560		

Technische Beschreibung

Außenecken

Zweiteilig, 90 Grad
Gehrungs-Elemente.
Siehe Auswahltabelle.

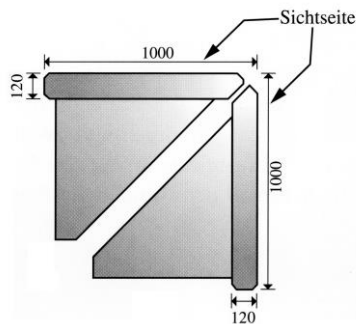

Innenecken

Zweiteilig, 90 Grad

Können aus Standardelementen gestellt werden. Zu beachten ist allerdings, daß die Sichtfläche an einer Seite nur 880 mm lang ist, da das zweite Element nach innen verschoben wird.

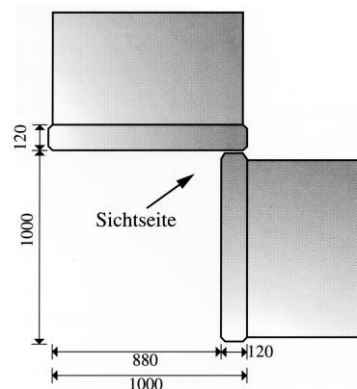

Wasserbecken

Wasserbecken eckig

- Mit Standrohr in Edelstahl



Art.-Nr.	Länge mm	Breite mm	Höhe mm	Inhalt Liter	Gewicht kg / Stück	Preis € Stück	Produkt- gruppe
9029*	900	670	530	200	250		6.3
9030	1140	830	640	450	410		6.3

Material: Sichtbeton, naturgrau gestrahlt, Granit hell

***Diese Modelle sind nicht in Sichtbeton lieferbar**

Wasserbecken rund

- Mit Standrohr in Edelstahl



Art.-Nr.	Durchmesser oben mm	Höhe mm	Inhalt Liter	Gewicht kg / Stück	Preis € Stück	Produkt- gruppe
9032	900	630	200	440		6.3

Material: naturgrau gestrahlt, Granit hell

Weitere Ausführungen auf Anfrage !

Garten- und Landschaftsbau

Pflanztröge

Pflanzkübel



Art.-Nr.	Länge mm	Breite mm	Höhe mm	Pflanz- tiefe mm	Gewicht kg / Stück	Preis € Stück	Produkt- gruppe
9037	570	570	500	450	145		6.3
9038	570	570	550 **	450	170		6.3
9039	800	800	500	450	255		6.3
9041	1000	1000	500	450	350		6.3
9042	1000	1000	550 **	450	440		6.3
9043	1200	1200	400	350	400		6.3
9044	1200	1200	500	450	450		6.3
9045	1200	1200	550 **	450	500		6.3

** Mit Sockel
Material: Waschbeton, Sandstrahleffekt grau, rot, anthrazit,
Granitstruktur hell, perlweiß, Feingranit
Diese Modelle sind nicht in Sichtbeton lieferbar

Pflanztröge



Art.-Nr.	Länge mm	Breite mm	Höhe mm	Pflanz- tiefe mm	Gewicht kg / Stück	Preis € Stück	Produkt- gruppe
9046	1000	300	240	200	115		6.3
9047	1000	350	350	300	120		6.3
9048	1000	400	400	350	165		6.3
9049	1000	400	450 **	350	205		6.3
9050	1000	500	500	450	250		6.3
9053	1500	500	500	450	320		6.3
9054	1500	500	550 **	450	380		6.3
9057	2500	500	500	450	580		6.3

** Mit Sockel
Material: Waschbeton, Sandstrahleffekt grau, rot, anthrazit,
Granitstruktur hell, perlweiß, Feingranit
Diese Modelle sind nicht in Sichtbeton lieferbar

Weitere Ausführungen auf Anfrage !

Kompostsilo und Parkbankwangen

Kompostsilo

- saubere Umwelt im Garten
- tausendfach bewährt
- die beiden unteren Bretter können zur Kompostentnahme herausgezogen werden
- an allen vier Seiten kann Kompost entnommen werden
- in Qualität und Ausführung unerreicht

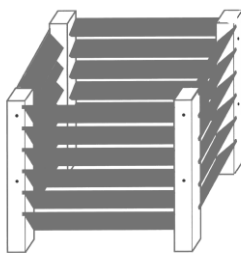

Art.-Nr.	Länge mm	Breite mm	Höhe mm		Preis € 1 Stück	Produkt- gruppe
7637	970	970	1000	komplett		6.3
	970	970	1000	nur Betonpfosten		

Parkbankwangen

- zum Einlassen in den Untergrund oder zur Freiaufstellung
- tausendfach bewährt



Art.-Nr.	Stärke mm	Breite mm	Höhe mm		Gewicht kg / Stück	Preis € pro Paar	Produkt- gruppe
8030	90	570	960	*	90		6.3
9027	75	640	750	**	35		6.3

* Zum Einlassen in den Untergrund

** Zur Freiaufstellung

Garten- und Landschaftsbau

Raum für Notizen