

Hochbau

5

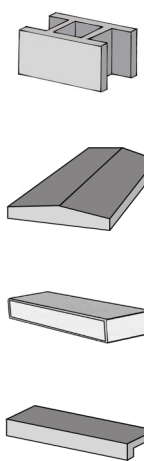

Betonsteine	5/2
Schalsteine	5/2
Abdeckplatten	5/2
Mauerabdeckplatten Dachprofil	5/2
Kellerfenster und Lichtschachtrahmen	5/3
Kellerfenster	5/3
Lichtschachtrahmen	5/3
Zubehör für Lichtschachtrahmen	5/3
Stufen	5/4
Winkelstufen	5/4
Blockstufen	5/4
Regenrohrsandfang	5/4
Regenrohrsandfang	5/4

Hochbau

Betonsteine

Betonschalungssteine, grau

- zur schnellen Erstellung von massiven Betonwänden durch trockenes Aufeinandersetzen der Steine und anschließendes Ausbetonieren der Innenkammern.

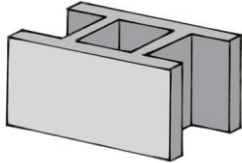

Art.-Nr.	Länge	Breite	Höhe	Fläche	Gewicht	Preis €	Produktgruppe
8021 *	500	175	250	8	22		5.1
9023 *	500	200	250	8	21		5.1
8022 *	500	240	250	8	25		5.1
8023 *	500	300	250	8	28		5.1
8024 *	333	365	250	12	25		5.1
9024 *	333	425	250	12	25		5.1
9025 *	333	495	250	12	28		5.1

* auf Bestellung

Betonbedarf zum Verfüllen:

Breite 175 mm – 88 Liter je qm
 Breite 200 mm – 110 Liter je qm
 Breite 240 mm – 140 Liter je qm
 Breite 300 mm – 184 Liter je qm
 Breite 365 mm – 245 Liter je qm
 Breite 425 mm – 275 Liter je qm
 Breite 495 mm – 315 Liter je qm

VE/Palette

Breite 175 mm – 60 St.
 Breite 200 mm – 60 St.
 Breite 240 mm – 40 St.
 Breite 300 mm – 30 St.
 Breite 365 mm – 45 St.
 Breite 425 mm – 36 St.
 Breite 495 mm – 30 St.

Abdeckplatten

Mauerabdeckplatten Dachprofil

- Länge 500 mm, Höhe 40 / 55 mm
- beidseitige Wassernase
- betongrau

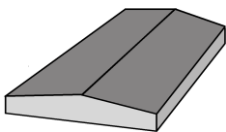

Art.-Nr.	Ausführung	Breite mm	Gewicht kg / Stück	Preis € 1 Stück	Produktgruppe
7590 *	20 er, für Mauerstärke 11,5 cm	200	10,5		5.2
7591 *	25 er, für Mauerstärke 17,5 cm	250	12,8		5.2
7592	30 er, für Mauerstärke 24,0 cm	300	15,5		5.2
7593	35 er, für Mauerstärke 24,0 cm oder 30,0 cm	350	17,4		5.2
7594	40 er, für Mauerstärke 30,0 cm	400	19,8		5.2
7595	45 er, für Mauerstärke 36,0 cm	450	23,3		5.2

* auf Bestellung

Weitere Ausführungen sind erhältlich!

Besuchen Sie unsere Musterausstellung

Kellerfenster und Lichtschachtrahmen

Kellerfenster

- unverglast
- Verglasung gegen Aufpreis

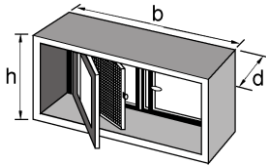

Art.-Nr.	Ausführung	Fenstergröße Breite / Höhe mm	Außenmaße b / h / d* mm	Gewicht kg / Stück	Preis € 1 Stück	Produkt- gruppe
2481	einflügelig	800 / 500	900 / 600 / 330	115		5.1
2482	zweiflügelig	800 / 500	900 / 600 / 330	115		5.1
2485	zweiflügelig	1000 / 600	1100 / 700 / 330	150		5.1
Aufpreis Verglasung						5.1

* Maß „d“ auch mit 390 mm erhältlich
Auslaufmodell, lieferbar solange der Vorrat reicht

Lichtschachtrahmen

- mit Falz

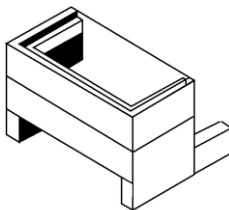

Art.-Nr.	Bezeichnung	Höhe mm	Gewicht kg / Stück	Preis € 1 Stück	Produkt- gruppe
3939	Lichtschachtrahmen Lichtes Maß 1000/470 mm Außenmaß 1135/535 mm	150	48		5.1

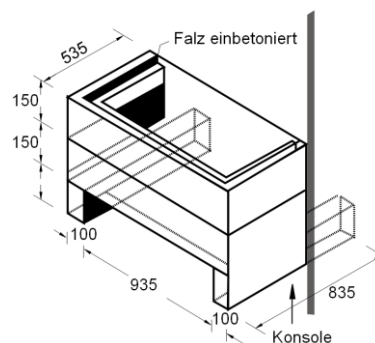

Zubehör für Lichtschachtrahmen

Art.-Nr.	Bezeichnung	Gewicht kg / Stück	Preis € 1 Stück	Produkt- gruppe
1964	Gitterrost Maschenweite 30 / 10 mm, 500 mm breit, 1050 mm lang	8		5.1
2566	Sicherungsketten (1 Paar)	0,5		5.1

Hochbau

Stufen, Regenrohrsandfang

Winkelstufen

- maschinengefertigt, Oberfläche schalungsrauh, Vorderkante gefast, 5 cm stark

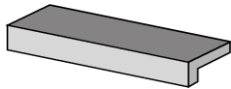

Art.-Nr.	Steigung mm	Auftritt mm	Länge mm	Gewicht kg / Stück	Preis € 1 Stück	Produkt- gruppe
2156	180	320	780	40		5.3
2157	180	320	980	50		5.3
2158	180	320	1080	55		5.3
2161	180	320	1180	60		5.3
2163	180	320	1280	65		5.3
2164	180	320	1480	75		5.3

Sonderlängen auf Anfrage

Blockstufen

- maschinengefertigt, Oberfläche schalungsrauh, Kanten gefast

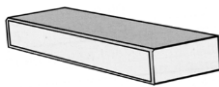

Art.-Nr.	Farbe	Steigung mm	Auftritt mm	Länge mm	Gewicht kg / Stück	Preis € 1 Stück	Produkt- gruppe
7480	grau	150	350	600	72		5.3
7481	grau	150	350	800	96		5.3
7598	grau	150	350	1000	120		5.3
7482	grau	150	350	1200	144		5.3
7483 *	braun	150	350	600	72		5.3
7484 *	braun	150	350	800	96		5.3
7599 *	braun	150	350	1000	120		5.3
7485 *	braun	150	350	1200	144		5.3

* auf Bestellung

Sondermaße und verschiedene Oberflächen auf Anfrage

Regenrohrsandfang

- verhindert das Zersetzen der Fallrohre und der Dachrinnen durch aufsteigende Dämpfe aus dem Kanalsystem
- mit Geruchverschluss, Eimer und Abdeckung
- mit PVC-Auslauf DN 100 mm oder DN 150 mm
- Innendurchmesser 200 mm, Zulauf DN 100 mm oder DN 150 mm

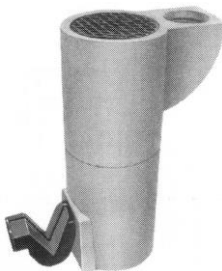

Art.-Nr.		Höhe mm	Gewicht kg / Stück	Preis € 1 Stück	Produkt- gruppe
3571	Unterteil mit Geruchverschluss, Ablauf DN100	350	30		5.4
3572	Oberteil mit Zulauf, DN100	300	28,2		5.4
0205	Unterteil mit Geruchverschluss, Ablauf DN150	350	34		5.4
0206	Oberteil mit Zulauf, DN150	300	33		5.4
3266	Zwischenteil	300	15		5.4
3573	Gußdeckel	-----	2,0		5.4
3574	Kunststoff-Eimer	-----	0,2		5.4
9026	Guß-Einlaufrost	-----	1,8		5.4